

生産中止図面

2003/12

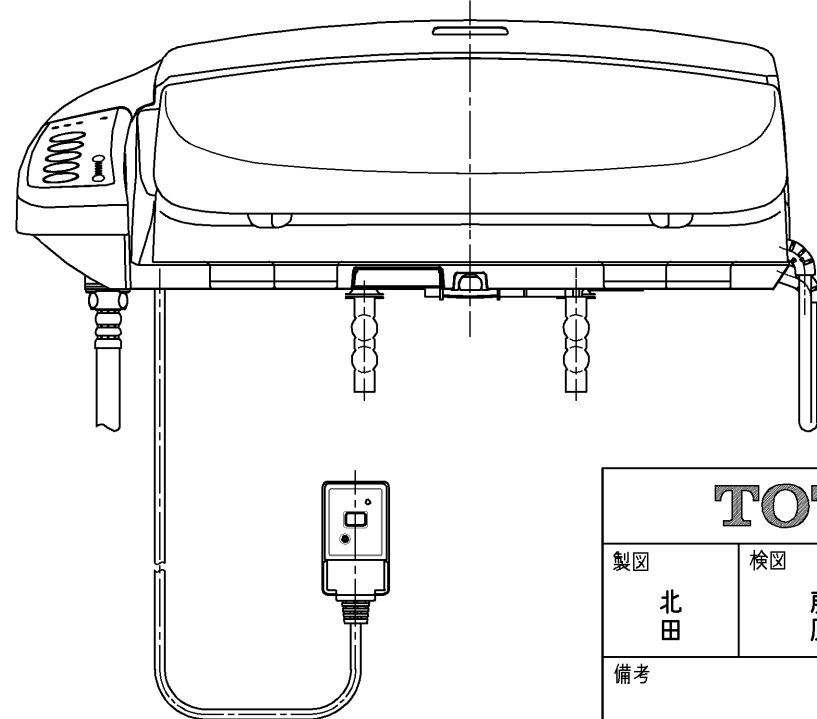
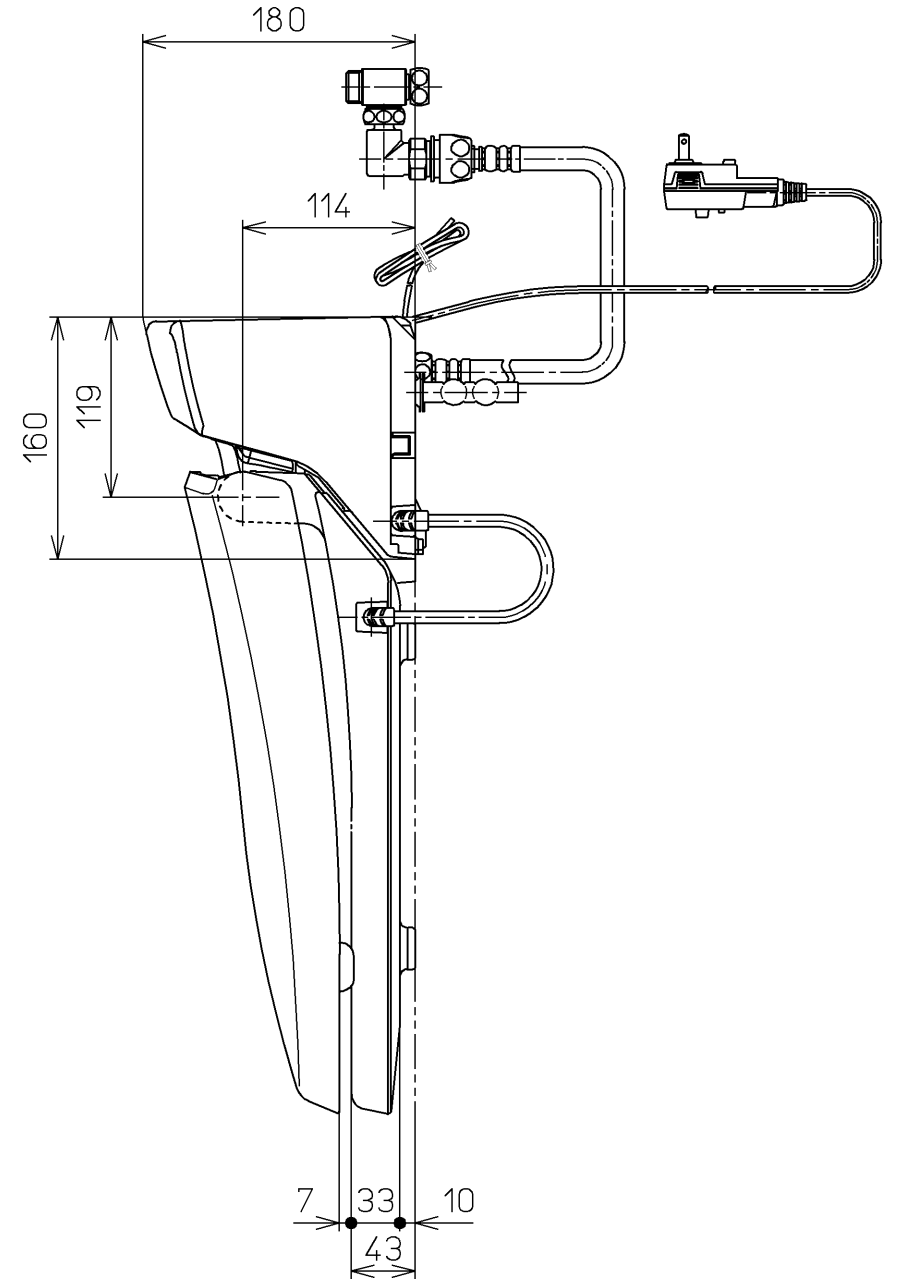
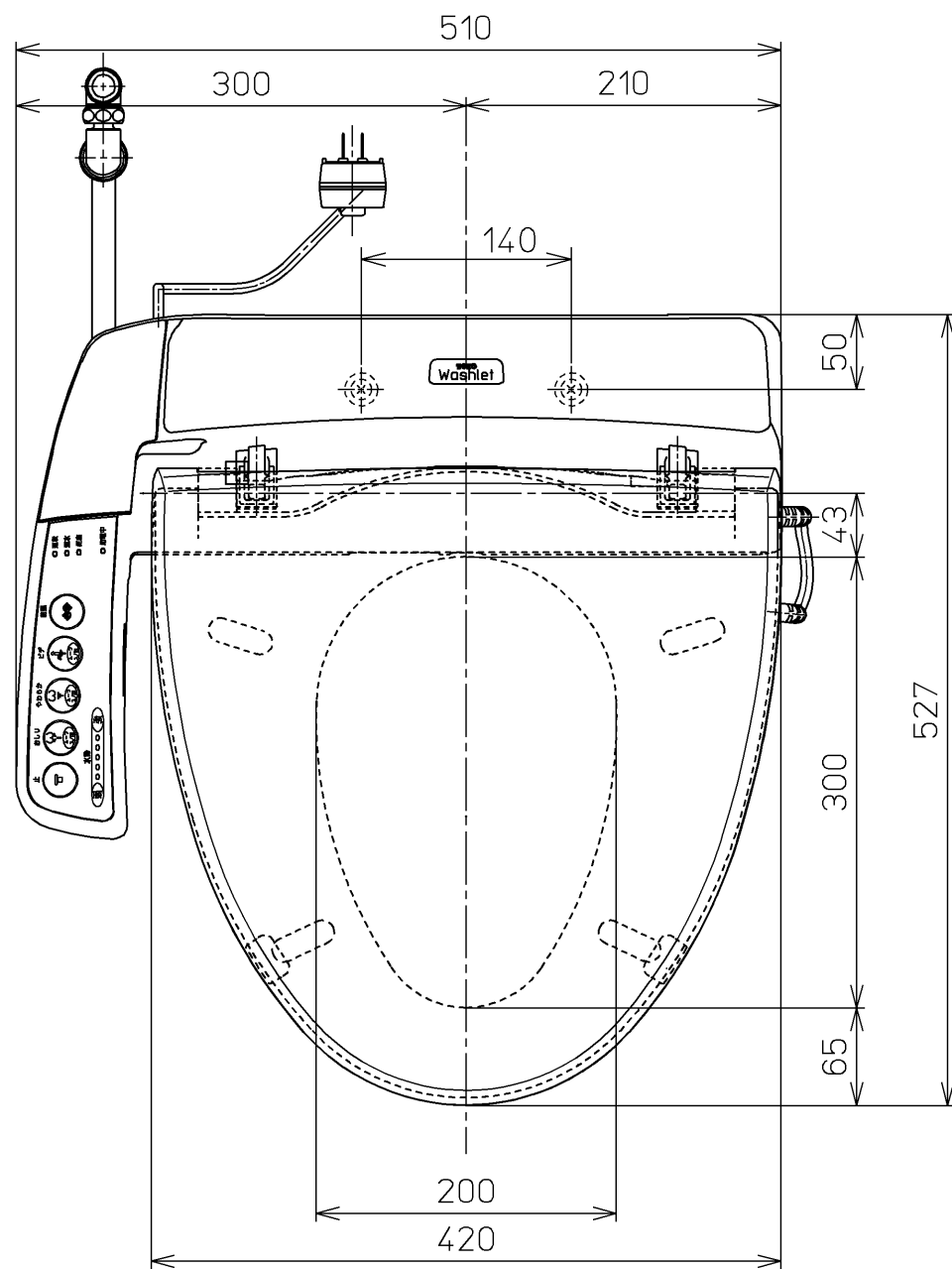
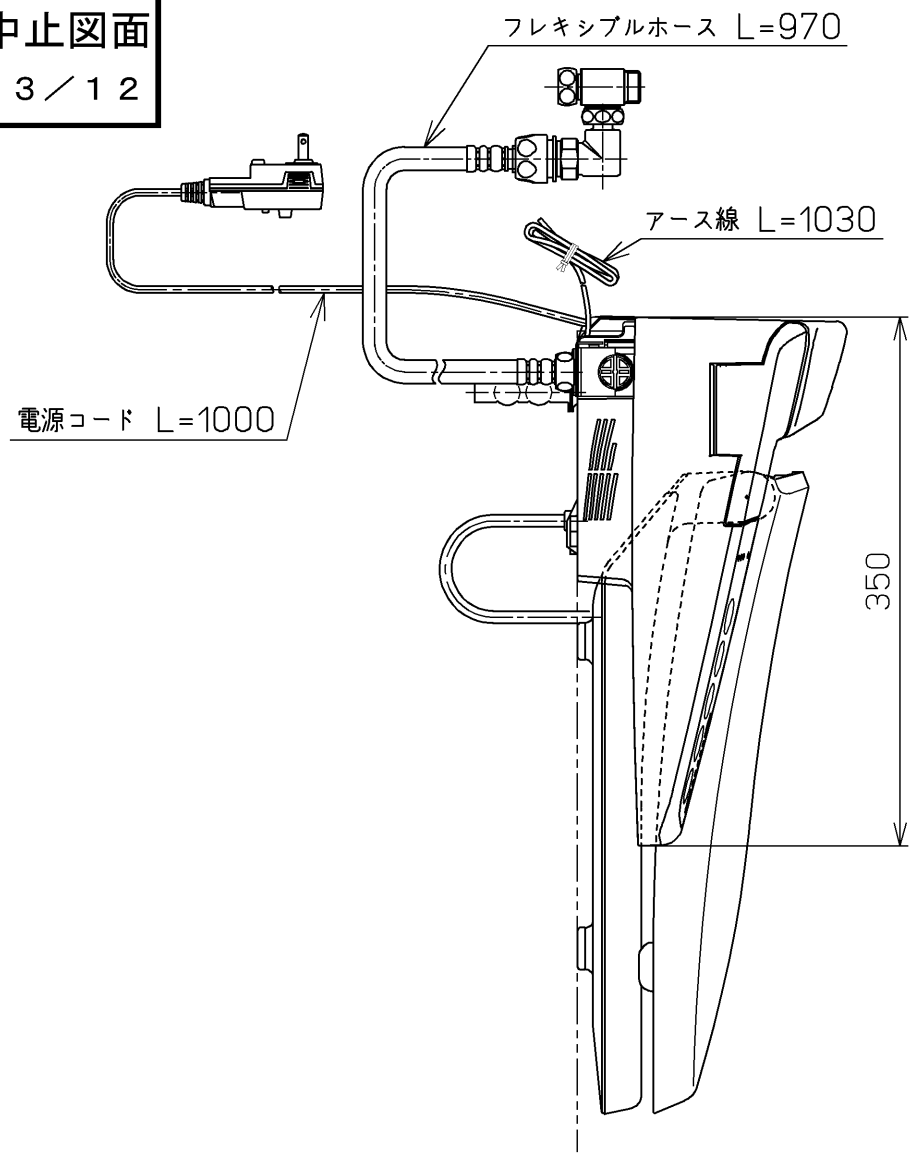

<特殊内容>

1.本体着脱部を金属製にしたもの。

*定格 交流 100V-411W 50/60Hz

TOTO			単位 mm	名称
製図 北田	検図 藤原 池田	日付 02-11-05	尺度 1 : 5	洗浄乾燥暖房便座
備考				品番 TCF6011V80
				図番 TCF6011V80_A1000
A3		ページNo.	1-1	(改)